

บริษัท พี เอ บี เอ็กซ์ โไทย จำกัด
9/108 หมู่ 3 ถนนนาคนิเวศ แขวงลาดพร้าว
เขตลาดพร้าว กรุงเทพฯ 10230
โทร. 0-2542-4227 แฟกซ์ 0-2542-4104

เพื่อความสะดวก ในการติดต่อสอบถามตัวสินค้าหรืออื่นๆ ให้คุณ
จดบันทึกรายละเอียดต่างๆ เอาไว้ในคู่มือเล่มนี้ สำหรับใช้เป็นหลักฐาน
ของการสั่งซื้อ หรืออ้างอิงได้ในภายหลัง เพื่อประโยชน์แก่ตัวท่านเอง

รุ่น
ชื่อตัวแทนจำหน่าย
โทร
หมายเลขเครื่อง
วันที่ซื้อ

บริษัท พี เอ บี เอ็กซ์ โไทย จำกัด
9/108 หมู่ 3 ถนนนาคนิเวศ แขวงลาดพร้าว
เขตลาดพร้าว กรุงเทพฯ 10230
โทร. 0-2542-4227 แฟกซ์ 0-2542-4104

Panasonic

คู่มือการใช้งาน
เครื่องโทรศัพท์แบบดิจิตอลคีย์
รุ่น KX-T7625, KX-T7630
KX-T7633, KX-T7636



โปรดอ่านคู่มือก่อนการใช้งาน และเก็บไว้สำหรับอ้างอิง
บริษัทฯ ขอสงวนสิทธิ์ในการเปลี่ยนแปลงคุณสมบัติของเครื่องโดยไม่ต้องแจ้งให้ทราบล่วงหน้า



สารบัญ

รายการคุณสมบัติ.....	3	ตำแหน่งปุ่มต่างๆ.....	11
การใช้เครื่องโทรศัพท์แบบมีจอ.....	5	การต่อสาย.....	13
การใช้งานสารบัญรายชื่อ.....	5	การตั้งค่า.....	13
การเรียกใช้คุณสมบัติของผู้.....	6	การปรับมุมมอง-เงย.....	14
การป้อนตัวอักษร.....	7	การติดตั้งบนผนัง.....	14
การกำหนดค่าในโหมดโปรแกรม.....	9	การติดตั้งชุด KX-T7601 และ KX-T7603.....	15
การตั้งค่าคุณสมบัติ.....	9		



ก่อนเริ่มใช้งาน

ขอขอบพระคุณท่านสำหรับการสั่งซื้อสินค้าของเธอ เครื่องโทรศัพท์ดิจิทัล พานาโซนิค รุ่น KX-T7600 ซีรีส์ กรุณาศึกษาคู่มือเล่มนี้ก่อนการใช้งานผลิตภัณฑ์นี้และเก็บคู่มือเล่มนี้ไว้เป็นเอกสารอ้างอิงในภายหลัง คู่มือฉบับนี้ ได้ถูกออกแบบเพื่อใช้งานร่วมกับเครื่องโทรศัพท์ดิจิทัลและระบบโทรศัพท์ตู้สาขาแบบไฮบริด IP-PBX รุ่น KX-TDA100 และ KX-TDA200

ผลิตภัณฑ์รุ่นนี้สามารถใช้งานร่วมกับเครื่องช่วยฟังได้ โดยหูโทรศัพท์จะใช้งานสำหรับการสนทนาแบบปกติและสำหรับการทำงานด้วยเครื่องช่วยฟังควรจะต้องติดตั้งไว้ที่ตำแหน่ง "T" หรือเป็นโดยตรงในคู่มือการใช้งานสำหรับเครื่องช่วยฟัง

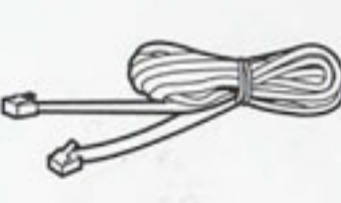
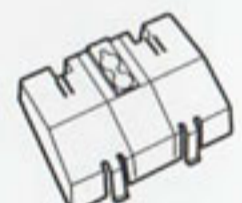

อุปกรณ์ประกอบพร้อม (มีมาให้)

<input type="checkbox"/> หูโทรศัพท์	<input type="checkbox"/> สายหูโทรศัพท์	<input type="checkbox"/> สายโทรศัพท์	<input type="checkbox"/> ชุดติดตั้งผนัง
			
1 อัน	1 เส้น	1 เส้น	1 อัน

คุณสมบัติของเครื่องโทรศัพท์ดิจิทัล

KX-T7636

- จอแสดงผลขนาด 6 บรรทัด พร้อมไฟ Backlight ปุ่มสายนอก (CO) 24 ปุ่ม พร้อมชุดสนทนาโดยไม่ต้องยกหู
- อุปกรณ์เสริม เช่น ปุ่มสายนอก (CO) 12 ปุ่ม และพอร์ต USB

KX-T7633

- จอแสดงผลขนาด 3 บรรทัด พร้อมไฟ Backlight ปุ่มสายนอก (CO) 24 ปุ่ม พร้อมชุดสนทนาโดยไม่ต้องยกหู
- อุปกรณ์เสริม เช่น ปุ่มสายนอก (CO) 12 ปุ่ม และพอร์ต USB





KX-T7630



























































































































- จอแสดงผลขนาด 3 บรรทัด พร้อมไฟ Backlight ปุ่มสายนอก (CO) 24 ปุ่ม พร้อมชุดสนทนาโดยไม่ต้องยกหู

KX-T7625

- มีปุ่มสายนอก (CO) 24 ปุ่ม พร้อมชุดสนทนาโดยไม่ต้องยกหู

รายการคุณสมบัติ

 ปุ่มสายนอก (CO)	 ใช้สาย	 วางสาย	 หมายเลขคุณสมบัติ	 ทำการสนทนา
 ปุ่มกลุ่ม Incoming Call Distribution	 (DSS) ปุ่มเลือกเครื่องภายในโดยตรง			
 เสียงยืนยัน	 เสียงสัญญาณโทร	 เสียงสัญญาณต่อสาย		

คุณสมบัติที่ต้องการ	ขั้นตอนการใช้งาน
การโทรออก	
การโทรออก	ไปยังคู่สายภายใน:  →  →  →  →  →  →  →  ไปยังคู่สายภายนอก:  →  →  →  →  →  → 
การโทรทวนซ้ำ หมายเลขเดิม	 →  →  →  → 
การโทรหมายเลขตัวน	 →  →  →  → 
การโทรออกจากปุ่มสัมผัสเดียว	การบันทึก PROGRAM หรือ PAUSE →  →  →  →  →  →  →  →  การโทรออก:  →  →  →  → 
การโทรเรียกโอเปอร์เตอร์	 →  →  →  → 
การโทรออกจากหมายเลขรหัสย่อส่วนตัว	การบันทึก:  →  →  →  →  →  →  →  การโทรออก:  →  →  →  →  →  →  → 
การโทรออกจากหมายเลขรหัสย่อของผู้	การโทรออก:  →  →  →  →  →  →  → 
การโทรเรียกชุดกริ่งติดประตู	 →  →  →  →  →  → 
การโทรเรียกกลับอัตโนมัติกรณีสายไม่ว่าง	การกำหนด:  →  →  →  →  →  →  การรับสาย (ถ้าทำการกำหนดหลังการโทรภายใน):  →  →  →  →  →  →  การรับสาย (ถ้าทำการกำหนดเมื่อทำการเลือกสายนอกอัตโนมัติ):  →  →  →  →  →  → 
ระหว่างการสนทนา	
การพักสาย	การพักสาย:  →  →  →  →  การรับสายที่ทำการพักสายไว้ที่เครื่องเดิม:  →  →  →  →  →  →  →  การรับสายที่ทำการพักสายไว้จากเครื่องภายในอื่น:  →  →  →  →  →  → 
การโอนสาย	 →  →  →  →  →  →  → 

รายการคุณสมบัติ

คุณสมบัติที่ต้องการ	ขั้นตอนการใช้งาน
ฟังก์ชันสนทนาออกทางลำโพง	การกำหนด/ยกเลิก ในระหว่างการสนทนา โดยใช้โทรศัพท์ SP-PHONE []
การฝากสาย	การกำหนด ในระหว่างการสนทนา TRANSFER [] → [*] 5 2 → [] หมายเลขโซนที่ฝากสาย (2 หลัก) แบบระบุ [*] แบบอัตโนมัติ C. Tone
การรับสาย	การรับสาย ☎ → [*] 5 2 → [] หมายเลขโซนที่ฝากสายที่เก็บไว้ (2 หลัก) → ☎
การประชุมหลายสาย	ทำการประชุม ในระหว่างการสนทนา CONF [] → หมายเลขโทรศัพท์ที่ต้องการ → ☎ → CONF [] → ☎ สนทนากับผู้สนทนาใหม่ สนทนากับผู้สนทนาทั้งหมด ออกจากการประชุมสาย CONF [] → ☎
การรับสายแทน	☎ → [] (DSS) → [*] 4 1 → หมายเลขภายใน แบบโดยตรง [*] 4 0 → หมายเลขกลุ่มรับสายแทน (2หลัก) แบบเป็นกลุ่ม C. Tone
การส่งสัญญาณเรียกสายซ้อน	ขณะรับฟังเสียงสัญญาณสายไม่ว่าง 1 → รอผู้รับสาย → ☎
การประกาศ (Paging)	ทำการประกาศ ☎ → [*] 3 3 → หมายเลขกลุ่มประกาศ (2หลัก) → ☎ → รอผู้รับสาย → ☎ C. Tone ฟังประกาศ ทำการรับสาย ☎ → [*] 4 3 → ☎ C. Tone ห้ามทำการประกาศ ☎ → [*] 7 2 1 1 ห้ามประกาศ [*] 7 2 1 0 ประกาศได้ C. Tone
การแจ้งไฟ Message Waiting	ผู้เรียก ทำการฝากไฟ Message Waiting เมื่อเครื่องภายในที่ถูกเรียกสายไม่ว่างหรือไม่มีผู้รับสาย MESSAGE [] → ☎ C. Tone เครื่องภายในที่ถูกเรียก ทำการโทรเรียกกลับ ☎ → [] → ☎
การเข้ากลุ่ม/ออกจากกลุ่ม	☎ → [*] 7 3 6 1 เพื่อเข้ากลุ่ม [*] 7 3 6 0 เพื่อออกจากกลุ่ม กลุ่มเครื่องภายใน ICDG แบบระบุ [*] ทั้งหมด

* ปริษาตัวแทนจำหน่ายสำหรับรายละเอียดเพิ่มเติมเกี่ยวกับหมายเลขในการเรียกใช้คุณสมบัติ
 * สามารถทำการเปลี่ยนปุ่มสายนอก CO เป็นปุ่มคุณสมบัติได้
 * "ตำแหน่งปุ่มต่างๆ" จะถูกแสดงในหน้าที่ 11

การใช้เครื่องโทรศัพท์แบบมีจอ

◆ การใช้งานสารบัญรายชื่อ

- สามารถเลือกและทำการโทรออกได้จากสารบัญรายชื่อ ตามรายการด้านล่างนี้:
- รายชื่อสายที่เรียกเข้า (Incoming Call Log)
 - รายชื่อสายที่ทำการโทรออก (Outgoing Call Log)
 - สารบัญรายชื่อหมายเลขภายใน (Extension Number Directory)
 - สารบัญรายชื่อหมายเลขรหัสย่อของตู้ (System Speed Dialling Directory)
 - สารบัญรายชื่อหมายเลขรหัสย่อเฉพาะเครื่อง (Personal Speed Dialling Directory)

◆ การโทรจากสารบัญรายชื่อ

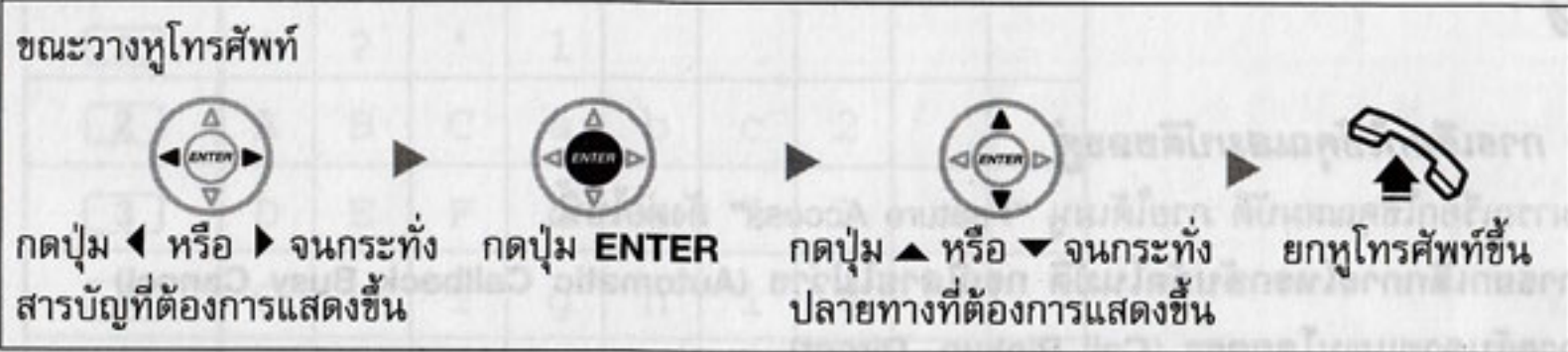

• ถ้าต้องการยกเลิก หรือออกจากหน้าจอปัจจุบัน ให้กดปุ่ม CANCEL

◆ การลบข้อมูลที่ทำรับสาย/โทรออก



◆ การบันทึกข้อมูลที่ทำรับสาย/โทรออก สำหรับสารบัญรายชื่อหมายเลขรหัสย่อเฉพาะเครื่อง

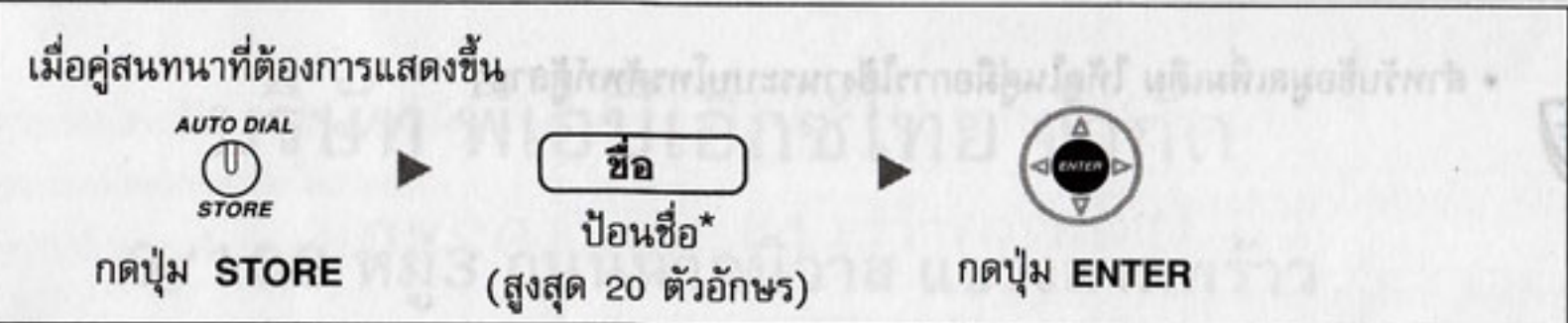

* สำหรับการป้อนตัวอักษร ให้ดูในส่วนของ "การป้อนตัวอักษร"

การใช้เครื่องโทรศัพท์คีย์แบบมีจอ

◆ การบันทึกชื่อและหมายเลขโทรศัพท์ลงในสารบัญรายชื่อหมายเลขรหัสนัดหมายเฉพาะเครื่อง



- * สำหรับการป้อนตัวอักษร ให้ดูในส่วนของ “การป้อนตัวอักษร”

◆ การเรียกใช้คุณสมบัติของผู้

สามารถเรียกใช้คุณสมบัติ ภายใต้เมนู “Feature Access” ดังต่อไปนี้:

- การยกเลิกการโทรกลับอัตโนมัติ กรณีสายไม่ว่าง (Automatic Callback Busy Cancel)
- การรับสายแทนโดยตรง (Call Pickup, Direct)
- การรับสายแทนเป็นกลุ่ม (Call Pickup, Group)
- การโทรเรียกชุดกริ่งติดประตู (Doorphone Call)
- การควบคุมชุดเปิดประตู (Door Open)
- เสียงดนตรีพักสายภายนอก (External Background Music)
- การประกาศเรียกเป็นกลุ่ม (Group Paging)



- สำหรับข้อมูลเพิ่มเติม ให้ดูในคู่มือการใช้งานระบบโทรศัพท์ตู้สาขา

การใช้เครื่องโทรศัพท์คีย์แบบมีจอ

◆ การป้อนตัวอักษร

สามารถป้อนตัวอักษร โดยใช้แป้นกดจากเครื่องโทรศัพท์ของคุณ โดยการกดปุ่มตัวเลขซ้ำๆ จะทำให้ได้ตัวอักษรที่แตกต่างกัน ดังแสดงในตารางข้างล่างนี้

ในการเลือกสลับระหว่างตารางที่ 1 และตารางที่ 2 ให้กดปุ่ม (S1) ได้ในขณะที่กำลังป้อนตัวอักษร

ตารางที่ 1 (โหมตมาตรฐาน)

Times Buttons	1	2	3	4	5	6	7	8	9
1	!	?	"	1					
2	A	B	C	a	b	c	2		
3	D	E	F	d	e	f	3		
4	G	H	I	g	h	i	4		
5	J	K	L	j	k	l	5		
6	M	N	O	m	n	o	6		
7	P	Q	R	S	p	q	r	s	7
8	T	U	V	t	u	v	8		
9	W	X	Y	Z	w	x	y	z	9
0	(space)	.	,	'	:	;	0		
*	/	+	-	=	<	>	*		
#	\$	%	&	@	()	€	£	#

บริษัท พีเอบีเอ็กซ์ไทย จำกัด

9/108 หมู่ 3 ถนนนาคนิวาส แขวงลาดพร้าว

เขตลาดพร้าว กรุงเทพฯ 10230

โทร 0-2542-4227 แฟกซ์ 0-2542-4104

การใช้เครื่องโทรศัพท์แบบมีจอ

ตารางที่ 2 (โหมดเสริม)

Times Buttons	1	2	3	4	5	6	7	8	9	10	11	12	13	14	15
1	!	?	"	ä	ö	ü	1								
2	A	B	C	a	b	c	À	Á	Â	Ã	Ä	Å	Æ	Ç	2
3	D	E	F	d	e	f	Ð	È	É	Ê	Ë	3			
4	G	H	I	g	h	i	Ì	Í	Î	Ï	4				
5	J	K	L	j	k	l	5								
6	M	N	O	m	n	o	Ñ	Ò	Ó	Ô	Õ	Ö	Ø	Œ	6
7	P	Q	R	S	p	q	r	s	ß	7					
8	T	U	V	t	u	v	Ù	Ú	Û	Ü	8				
9	W	X	Y	Z	w	x	y	z	Ý	9					
0	(space)	.	,	'	:	;	0								
*	/	+	-	=	<	>	*								
#	\$	%	&	@	()	€	£	#						

บริษัท พีเอบีเอ็กซ์ไทย จำกัด

9/108 หมู่ 3 ถนนหาคินवास แขวงลาดพร้าว

เขตลาดพร้าว กรุงเทพฯ 10230

โทร 0-2542-4227 แฟกซ์ 0-2542-4104

การกำหนดค่าในโหมดโปรแกรม

การตั้งค่าคุณสมบัติ

คุณสามารถทำการโปรแกรมคุณสมบัติบนโหมดโปรแกรม

โดยโหมดเริ่มต้นจะถูกแสดงไว้ด้วยตัวอักษรหนาในกรอบแรก ให้ค้นหาและทำเครื่องหมายค่าที่ต้องการสำหรับการโปรแกรม



รายการ	ป้อนหมายเลขโปรแกรม	เลือกค่าและพารามิเตอร์
ต้องการเปิดไฟที่จอแสดงผลหรือไม่? (ใช้ได้สำหรับเครื่องโทรศัพท์รุ่น KX-T7633/KX-T7636)	0 4 [Back Light]	0 <input type="checkbox"/> Yes- ไฟจะติดขณะใช้งาน [Automatic]
		1 <input type="checkbox"/> Yes- ไฟจะติดตลอด [Always On]
		2 <input type="checkbox"/> No- ไฟจะดับตลอด [Always Off]
ต้องการรับสายภายในอย่างไร? (การรับสายแบบสลับ-เสียงกริ่ง/เสียง)	2 1 [Voice Call]	0 <input type="checkbox"/> Ringing [Tone Call]
		1 <input type="checkbox"/> Directly- เสียงของคุณสนทนาจะดังออกทางลำโพงโดยปราศจากเสียงกริ่ง [Voice Call Deny]
		2 <input type="checkbox"/> Ring only- ห้ามผู้ที่โทรเข้าทำการเปลี่ยนเป็นโหมด [Voice Call]
ต้องการรับสายเรียกซ้อนสำหรับสายที่เรียกจากภายนอกหรือไม่?	3 0 [C.Wait CO]	0 <input type="checkbox"/> No [CW Tone Off]
		1 <input type="checkbox"/> Yes [CW Tone On]
การเรียกสายซ้อนแบบใดสำหรับการโทรติดต่อภายในที่ต้องการ? (การเลือกการเรียกสายซ้อน)	3 1 [C.Wait Ext]	0 <input type="checkbox"/> No Tone [CW Tone Off]
		1 <input type="checkbox"/> Tone [CW Tone On]
		2 <input type="checkbox"/> เสียงประกาศออกทางลำโพงภายใน (OHCA) [OHCA (Announce)]
		3 <input type="checkbox"/> เสียงประกาศออกทางหูโทรศัพท์ โดยปราศจากข้อมูลที่ตั้งไว้ก่อน (Whisper OHCA) [Whisper OHCA]
เสียงสัญญาณเรียกสายซ้อนแบบใดที่ต้องการ? (การเลือกแบบของเสียงสัญญาณเรียกสายซ้อน)	3 2 [C.Wait Tone]	0 <input type="checkbox"/> Tone 1 [CW Tone 1]
		1 <input type="checkbox"/> Tone 2 [CW Tone 2]

การกำหนดค่าในโหมดโปรแกรม

รายการ	ป้อนหมายเลขโปรแกรม	เลือกค่าและพารามิเตอร์
การแสดงข้อความแจ้งเตือน เครื่องโทรศัพท์แบบมีจอ สำหรับผู้โทรหา (Absent Message)	[4] [0] [Absent Msg]	[0] <input type="checkbox"/> No-Off [Absent Msg Off]
		หมายเลขข้อความ (1-8) [9] <input type="checkbox"/> Yes- แสดงข้อความที่เลือก <input type="checkbox"/> Yes- แสดงข้อความส่วนตัว
ตั้งการโอนสายอัตโนมัติ หรือตั้งโปรแกรมห้าม รบกวน (Call Forwarding [FWD]/Do Not Disturb [DND])	(5) (0) [FWD/DND] (สำหรับการโทร ทั้ง 2 แบบ) [Fwd/DND Both]	[0] <input type="checkbox"/> Off [Fwd/DND Off]
		[1] <input type="checkbox"/> Do Not Disturb (DND) [Do Not Disturb]
		[2] + หมายเลขที่ ต้องการ (สูงสุด 32 หลัก) <input type="checkbox"/> All- โอนสายทุกกรณี [Fwd All:]
		[3] + หมายเลขที่ ต้องการ (สูงสุด 32 หลัก) <input type="checkbox"/> Busy- โอนสายกรณีสายไม่ว่าง [Fwd Busy:]
		[4] + หมายเลขที่ ต้องการ (สูงสุด 32 หลัก) <input type="checkbox"/> No Answer- โอนสายกรณีไม่มีผู้รับสาย [Fwd N/A:]
		[5] + หมายเลขที่ ต้องการ (สูงสุด 32 หลัก) <input type="checkbox"/> Busy/No Answer- โอนสายกรณีไม่มีผู้รับสาย หรือ สายไม่ว่าง [Fwd B/A:]
เลือกใช้อุปกรณ์ Headset สำหรับการรับสายของ โอเพอเรเตอร์ (Headset Mode Selection)	[6] [1] [Headset Mode]	[0] <input type="checkbox"/> Headset off [Headset Mode Off]
		[1] <input type="checkbox"/> Headset on [Headset Mode On]
การตั้งค่ารหัส PIN เครื่อง ภายใน หรือการเปลี่ยน รหัส PIN ใหม่ (Extension PIN [Personal Identification Number])	[9] [0] [Extension PIN]	รหัส PIN เครื่องภายใน (สูงสุด 10 หลัก) + ENTER/STORE + รหัส PIN เดิม เพื่อกำหนดรหัส PIN เครื่องภายใน
		รหัส PIN เครื่องภายในที่บ้านที่ไว้+รหัส PIN ใหม่ (สูงสุด 10 หลัก) + ENTER/ STORE+รหัส PIN เดิม เพื่อทำการเปลี่ยน รหัส PIN เครื่อง ภายในที่บ้านที่ไว้ เป็นรหัสใหม่
เพื่อป้องกันการดูข้อมูล สารบัญรายชื่อส่วนตัว และ หมายเลขที่มีการติดต่อ (Directory and Call Log Lock)	[9] [2] [Display Lock]	รหัส PIN เครื่องภายใน (สูงสุด 10 หลัก) + [0] <input type="checkbox"/> เพื่อทำการปลดล็อค
		รหัส PIN เครื่องภายใน (สูงสุด 10 หลัก) + [1] <input type="checkbox"/> เพื่อทำการล็อค



- ถ้าไม่มีการป้อนค่าใดๆ ภายในโหมดโปรแกรม ภายใน 1 นาที เครื่องจะกลับสู่สถานะปกติ
- ถ้าต้องการออกจากโหมดโปรแกรม ให้ยกหูโทรศัพท์ขึ้น
- สำหรับข้อมูลบางส่วนของ “การตั้งค่าในโหมดโปรแกรม” ให้ดูในคู่มือการใช้งานของตู้สาขาหน้า

ตำแหน่งปุ่มต่างๆ

◆ รุ่น KX-T7636

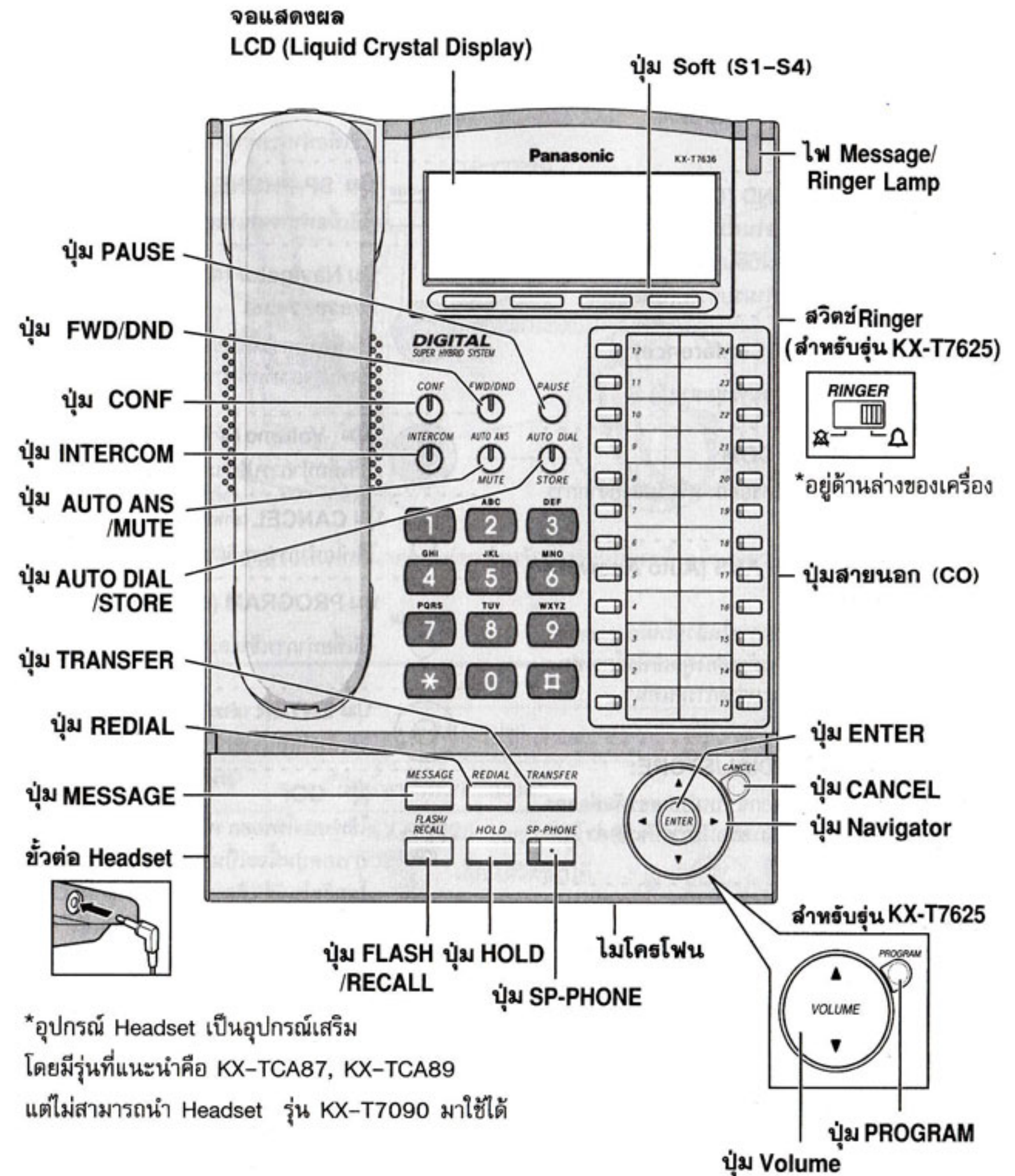

ตำแหน่งปุ่มต่างๆ





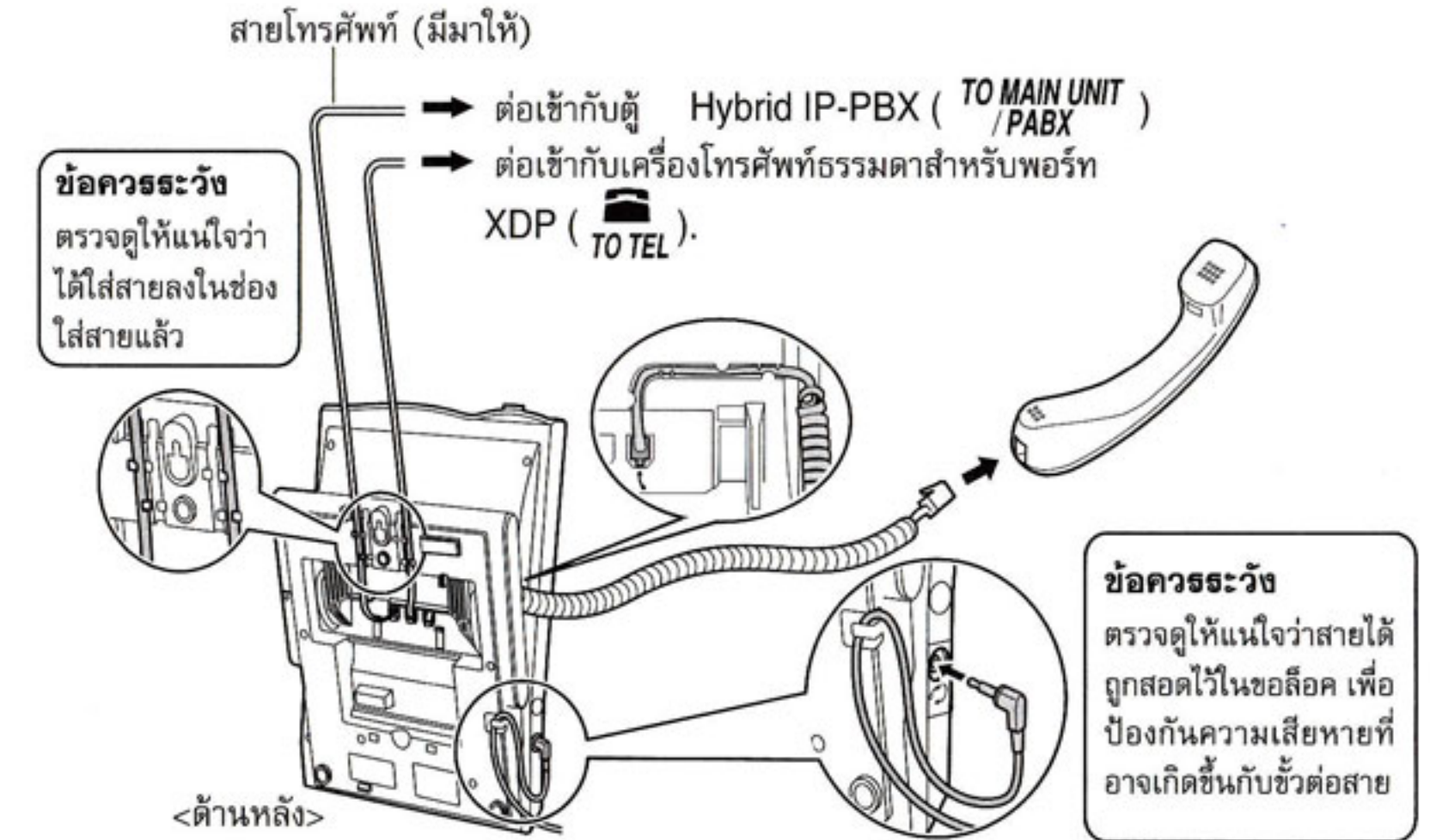





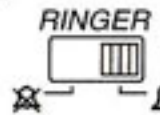











<p>ปุ่ม PAUSE:</p> <p> ใช้แทรกสัญญาณ PAUSE ในขณะที่ทำการบันทึกหมายเลขโทรศัพท์ และปุ่มนี้ยังสามารถใช้งานเป็นปุ่ม PROGRAM ได้ เมื่อเครื่องนั้นไม่มีปุ่ม PROGRAM</p>	<p>ปุ่ม FLASH/RECALL:</p> <p> ใช้เพื่อทำการวางสายปัจจุบันและทำการโทรออก โดยไม่ต้องทำการวางหูโทรศัพท์ลง</p>
<p>ปุ่ม FWD/DND (Call Forwarding/Do Not Disturb):</p> <p> ใช้กำหนดคุณสมบัติโอนสายอัตโนมัติ (FWD) และโปรแกรมห้ามรบกวน (DND)</p>	<p>ปุ่ม HOLD:</p> <p> ใช้เพื่อทำการพักสาย</p>
<p>ปุ่ม CONF (Conference):</p> <p> ใช้ในการทำการประชุมสาย</p>	<p>ปุ่ม SP-PHONE (Speakerphone):</p> <p> ใช้เพื่อทำการสนทนาโดยไม่ต้องยกหู</p>
<p>ปุ่ม INTERCOM:</p> <p> ใช้เพื่อทำการโทรออก หรือรับสายจากการโทรภายใน</p>	<p>ปุ่ม Navigator (สำหรับรุ่น KX-T7630/7633/7636)</p> <p> ใช้เพื่อทำการปรับระดับเสียงและความคมชัดหน้าจอ หรือทำการเลือกรายการที่ต้องการ</p>
<p>ปุ่ม AUTO ANS (Auto Answer)/MUTE:</p> <p> ใช้ในการรับสายภายในด้วยโหมด Hands-free หรือทำการตัดเสียงพูดเข้าไมโครโฟน/หูโทรศัพท์ในระหว่างการสนทนา</p>	<p>ปุ่ม Volume (สำหรับรุ่น KX-T7625):</p> <p> ใช้เพื่อทำการปรับระดับเสียง</p>
<p>ปุ่ม AUTO DIAL/STORE:</p> <p> ใช้ในการโทรออกจากหมายเลขที่สลับของตู้/เฉพาะเครื่อง หรือทำการบันทึกค่าโปรแกรมต่างๆ</p>	<p>ปุ่ม CANCEL (สำหรับรุ่น KX-T7630/7633/7636):</p> <p> ใช้เพื่อทำการยกเลิกรายการที่เลือกไว้</p>
<p>ปุ่ม TRANSFER:</p> <p> ใช้เพื่อทำการโอนสายไปยังคู่สนทนาอื่น</p>	<p>ปุ่ม PROGRAM (สำหรับรุ่น KX-T7625):</p> <p> ใช้เพื่อทำการเข้าและออกจากโหมดโปรแกรม</p>
<p>ปุ่ม REDIAL:</p> <p> ใช้เพื่อทำการโทรทวนซ้ำหมายเลขสุดท้าย</p>	<p>ปุ่ม ENTER (สำหรับรุ่น KX-T7630/7633/7636):</p> <p> ใช้เพื่อยืนยันรายการที่ต้องการ</p>
<p>ปุ่ม MESSAGE:</p> <p> ใช้เพื่อทำการฝากไฟ Message waiting หรือใช้ในการโทรเรียกกลับผู้ที่ทำการฝากไฟ Message waiting ไว้</p>	<p>ปุ่ม CO:</p> <p> ใช้ทำการโทรออก หรือรับสายภายนอก และการกดปุ่มนี้จะเป็นการเลือกสายนอกที่ว่างโดยอัตโนมัติ (ต้องทำการกำหนดปุ่ม CO นี้ก่อน) นอกจากนี้ยังสามารถใช้ปุ่มนี้เป็นปุ่มคุณสมบัติได้อีกด้วย (ต้องทำการกำหนดปุ่ม CO นี้ก่อน)</p>
	<p>ไฟ Message/Ringer:</p> <p> เมื่อมีสายเรียกเข้า ไฟ Message/Ringer จะติดกะพริบเป็นสีเขียว และเมื่อมีคนฝากข้อความถึงคุณ ไฟ Message/Ringer จะติดค้างเป็นสีแดง</p>
	<p>ปุ่ม Soft (สำหรับรุ่น KX-T7630/7633/7636):</p> <p> ใช้เพื่อเลือกรายการที่แสดงบนบรรทัดล่างสุดบนจอแสดงผล</p>

การต่อสาย



กรุณาปรึกษาตัวแทนจำหน่ายของท่านสำหรับรายละเอียดเพิ่มเติมเกี่ยวกับพอร์ต XDP

การตั้งค่า

ระดับเสียงชุดลำโพง	ขณะทำการสนทนาโดยไม่ต้องยกหู	
ระดับเสียงที่หูโทรศัพท์/Headset	ขณะที่ใช้หูโทรศัพท์/Headset	กดปุ่ม ▲ หรือ ▼
ระดับเสียงกริ่ง	สำหรับรุ่น KX-T7625 ขณะวางหูโทรศัพท์ หรือมีสายเรียกเข้า	
	เลื่อนสวิตช์ไปที่ตำแหน่ง (Off/On)	
	ถ้าสวิตช์ได้เลือกไว้ที่ "On" ให้กดปุ่ม ▲ หรือ ▼	
	สำหรับรุ่น KX-T7630/7633/7636	
ระดับความคมชัดของจอ LCD	สำหรับรุ่น KX-T7630/7633/7636	      
รูปแบบเสียงกริ่ง		           
	กด 2 ครั้ง	

การปรับมุมก้ม-เงย



มุมก้ม-เงยในการใช้งานแผงบนเครื่องโทรศัพท์คีย์สามารถปรับมุมได้ 4 ระดับ
การยกขึ้น: สามารถยกแผงขึ้น ในมุมที่ต้องการได้ (ตั้งแต่ระดับ 1→2→3→4)
การดันลง: ให้อยกแผงขึ้นให้สุด แล้วดันแผงลงจนถึงระดับ 1 (โปรดอย่าใช้นิ้วมือจับระหว่างฐานเครื่อง และแผงบนเครื่องโทรศัพท์คีย์)



• ดันขอล็อคหูโทรศัพท์ลง จนกระทั่งถึงตำแหน่งล็อคเพื่อป้องกันหูโทรศัพท์เลื่อนหล่นจากเครื่องโทรศัพท์ เมื่อทำการปรับมุมไว้ที่ระดับ 4



การติดตั้งบนผนัง

1 ดันแผงบนเครื่องโทรศัพท์คีย์ลงถึงระดับ 1



3 ทำการแขวนเครื่องโทรศัพท์บนผนัง

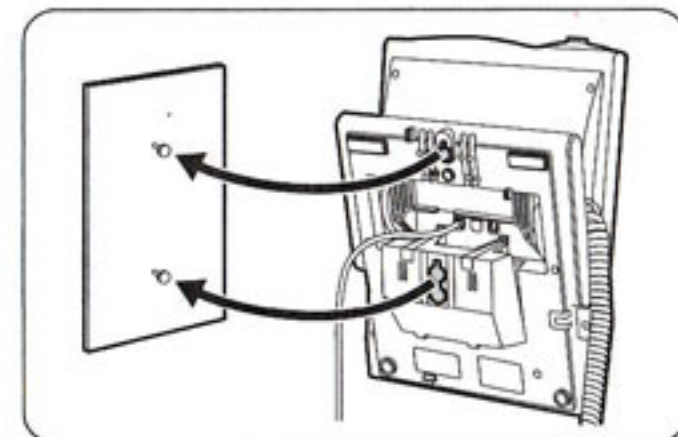

*เครื่องโทรศัพท์ที่ใช้ในรูปแบบรุ่น KX-T7636

2 ทำการเชื่อมต่อสายโทรศัพท์ และติดตั้งชุดอุปกรณ์ ติดตั้งบนผนัง ตามตำแหน่งที่ ① และ ② ดังรูป

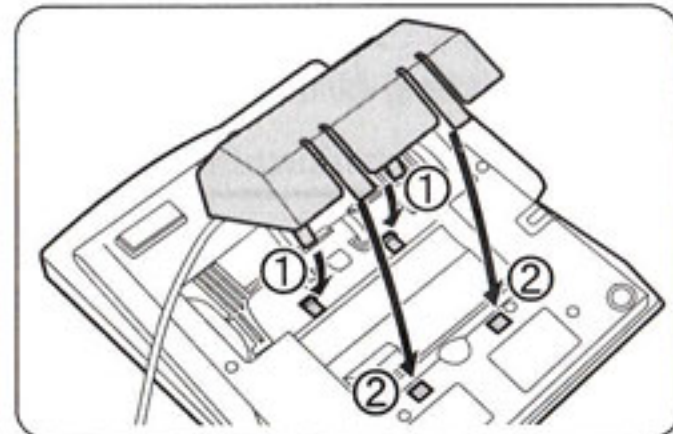

4 ดันขอล็อคหูโทรศัพท์ลง จนกระทั่งถึงตำแหน่งล็อค โดยขอล็อคจะทำหน้าที่รองรับหูโทรศัพท์ กรณีต้องการวางหูโทรศัพท์ชั่วคราว ในระหว่างสนทนา ให้อยกหูโทรศัพท์ลงดังรูป

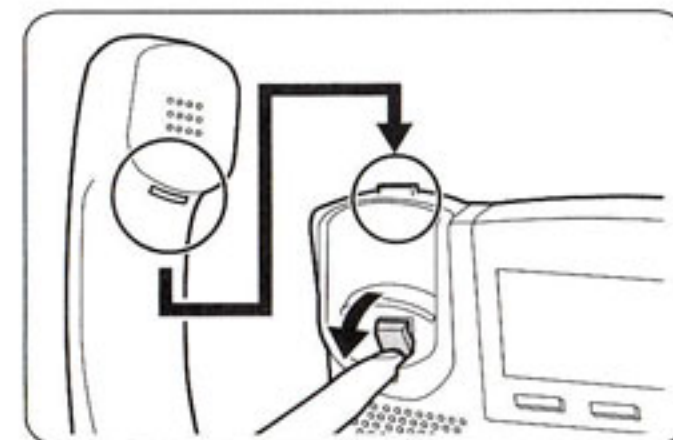

การติดตั้งชุด KX-T7601 และ KX-T7603

ถอดสายโทรศัพท์ภายในออกก่อนที่จะทำการติดตั้งชุดโมดูล USB และชุดแป้นกด CO เพิ่มเติมลงบนเครื่องโทรศัพท์

◆◆ ชุดโมดูล USB รุ่น KX-T7601 พร้อมสาย USB (ใช้ได้กับรุ่น KX-T7633/7636)

ชุดโมดูล USB สามารถใช้ทำการเชื่อมต่อระหว่างเครื่องโทรศัพท์ดิจิทัลคีย์และเครื่องคอมพิวเตอร์ผ่านทางแผง USB เพื่อการใช้งาน Personal CTI (Computer Telephony Integration)

1 ทำการถอดฝาปิดชั่วคราว โดยใช้ไขควง

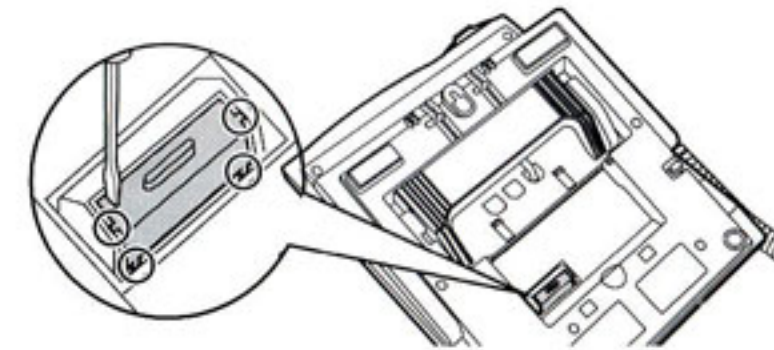

2 สอดสายเคเบิลแบนเข้ากับขั้วต่อ

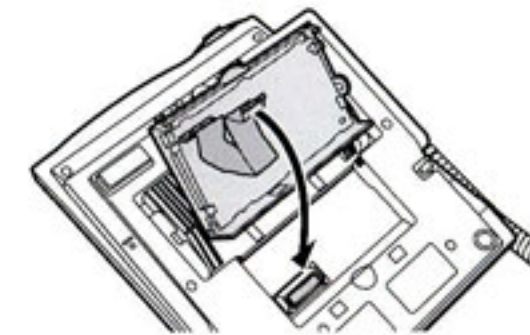

3 เกี่ยวบานพับเข้ากับเครื่องโทรศัพท์ทั้ง 2 ด้าน และเลื่อนลงเข้ากับเครื่องโทรศัพท์

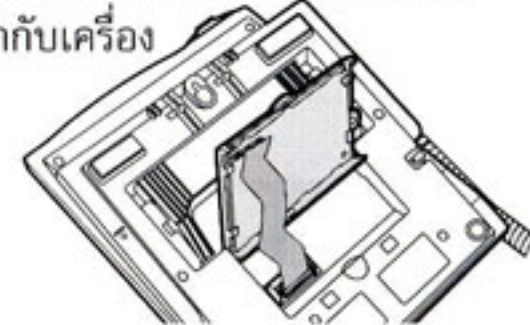

4 ดันฝาปิดจนล็อคแน่น และทำการเชื่อมต่อสาย USB เข้ากับพอร์ต USB

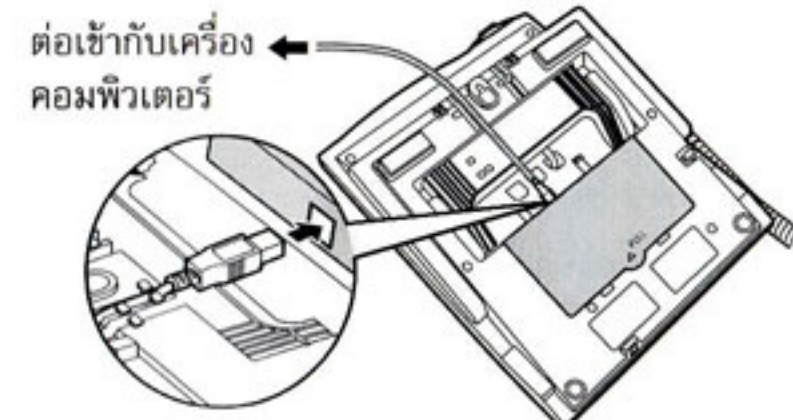

*กรุณาใช้สาย USB ที่มีความยาวสั้นกว่า 3 เมตร

◆◆ ชุดแป้นกด CO เพิ่มเติม รุ่น KX-T7603 (ใช้ได้กับรุ่น KX-T7633/7636)

ชุดแป้นกด CO เพิ่มเติมประกอบด้วยปุ่ม CO 12 ปุ่ม ซึ่งปุ่มเหล่านี้ใช้สำหรับการเลือกสายนอก และทำการโทรออกจากปุ่มสัมผัสเดียว หรือเรียกใช้งานคุณสมบัติที่ได้กำหนดไว้

<ประกอบกับ KX-T7603>



1 เปิดฝาครอบ



2 ทำการติด KX-T7603 เข้ากับเครื่องโทรศัพท์ด้วยสกรู

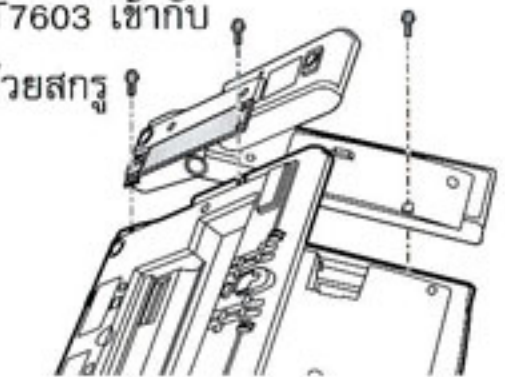

3 สอดสายเคเบิลแบนเข้ากับขั้วต่อดังรูป

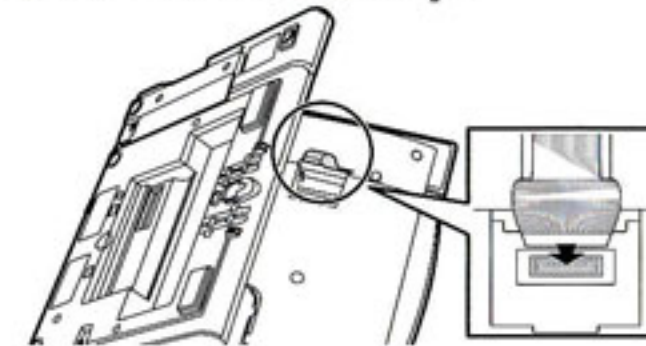

4 ปิดฝาครอบ

